

型番 AB54897・AB54898

### お客様へ

器具の取付けの際、電気工事は工事店・電器店へ依頼してください。一般の方の電気工事は法律で禁止されています。

### 工事店様へ

施工前には、この説明書をよくご覧の上、正しく施工してください。この説明書は必ずお客様へお渡しください。

### 保存用

### ■使用上のご注意

- 器具と近くリモコン(コントロール)を操作した場合、誤動作することがあります。
- 器具の近くや電波状況の弱い場所では音響製品に雑音が入る場合があります。
- 器具の近くや電波状況の弱い場所では音響製品に雑音が入る場合があります。
- 器具と音響製品を離してご使用ください。
- 電源OFF時に表示が点灯するタイプのスイッチを使用する場合、壁スイッチの使用は5個までとしてください。
- 壁スイッチを6個以上使用される場合は、表示が点灯するタイプのスイッチを使用してください。

### ■LEDユニットについて

- LED光源寿命(光束維持時間)は、40,000時間です。
- 光束が70%以下になるか、不点灯になるまでの時間で、照明器具の保証寿命とは異なります。
- LEDのみの交換はできません。
- LEDは温度が高いため、直視しないでください。
- LEDにはバラキがあるため、同一型番でも発光色、明るさが異なる場合があります。ご了承ください。
- 電源ON時にスイッチが点灯する表示付スイッチに使うと、表示が暗くなったり点灯しないことがあります。

### ■グローブの取外し方 △注意 グローブの取外しの際は安全のため電源を切ってください。感電の原因になります。

**1 電源を切る**

**2 グローブを取外す**

① グローブを時計回りに回転させる。

② グローブを支えながらグローブ受けを取り出し、グローブを取外す。

△警告 LEDカバーを外さないでください。やけどの原因になります。

**3 グローブを取付ける**

■施工手順

4 グローブを取付けるを参照ください。

### ■器具のお手入れ △注意 器具のお手入れの際は安全のため電源を切ってください。感電の原因になります。

- 明るく安全に使用するために定期的に6ヶ月に1回程度の清掃・点検をしてください。
- ダイニング・キッチンなどの汚れやすい場所は年4回程度の清掃が目安です。
- 器具の汚れは乾いた柔らかい布か薄めた中性洗剤を浸透させた柔らかい布をよく絞ってから拭き取ってください。また、薄めた中性洗剤シンナーやベンジンなどの揮発性のもので拭いたり、殺虫剤をかけたりしないでください。また、薄めた中性洗剤を使用した場合は、洗剤が残らないよう、よく拭き取ってください。変質・故障の原因になります。

### コイズミ照明器具保証書

※お客様へ 保証書の記載内容をよくお読みください。販売店発行の領収書と合わせて大切に保管してください。

＜アフターサービスについて＞

- 取扱説明書、本体添付ラベルなどの法書に基づいた使用状態で保証期間内に故障した場合には、無料修理させていただきます。
- 保証期間中は部品お直しは1年間です。但し、LED電源、LEDモジュール、LED電球は3年間です。
- グローブ・点灯管、電池などの消耗品は、対象外となります。
- 24時間常時対応可能な、1日20時間以上の長時間使用の場合は上記の半分の日数となります。
- 保証期間でも次の場合には原則として有料とさせていただきます。
  - ①使用上の誤り及び不当な修理や改造による故障及び損傷
  - ②お直し上げ後の取り付け場所の移動、輸送、落下などによる故障及び損傷
  - ③火災、地震、水害、津波、その他天災地変、異常電圧、相外等の使用電源(電圧、周波数など)による故障及び損傷
  - ④修理時、部品などご提供された場合による故障及び損傷
  - ⑤工上の不備に起因する故障や不具合
- 法令、取扱説明書で要求される保守高条件を行わないことによる故障及び損傷
- 保証書は日本国内においてのみ有効です。
- 保証書は再発行いたしませんのをご注意ください。

保証期間: お引き渡し日より、本体: 1年間、LED電源/モジュール/LED電球: 3年間

※ This warranty is valid only in Japan.

取扱販売店名: 工事店名・住所・電話番号

お買上月日

お名前

ご住所

電話

<b>警告</b>	この表示を無視して誤った取り扱いをすると、死亡または重傷を負う可能性が想定される内容です。
<b>禁止</b>	器具の取付けは、説明書に従い確実に行ってください。 → 器具の取付けに不備があると火災・感電・落下によるけがの原因になります。
<b>禁止</b>	このような場所には取付けしないでください。 この器具は壁取付専用器具です。天井・傾斜天井などには取付けできません。 不安定な場所やベニヤ板などの強度の弱い場所、使用後のネジ穴には取付けしないでください。 → 器具の落下によるけがの原因になります。
<b>禁止</b>	傾斜天井 天井 不安定な場所 補強のない場所
<b>禁止</b>	器具を改造したり、部品を追加・変更して使用しないでください。 → 火災・感電・落下によるけがの原因になります。
<b>禁止</b>	器具のすきまや放熱穴などに金属類を差し込まないでください。 → 感電・故障の原因になります。
<b>禁止</b>	器具を布や紙などでおおって使用しないでください。 → 火災の原因になります。
<b>禁止</b>	埋込ボックスに取付ける場合は、金属製のものをご使用ください。 → 樹脂製ボックスの場合、器具の熱伝導により、樹脂の劣化が促進され火災・落下によるけがの原因になります。
<b>注意</b>	異常を感じた場合は、速やかに電源を切ってください。 → 放置すると火災・落下によるけがの原因になります。工事店・電器店にご相談ください。

<b>注意</b>	この表示を無視して誤った取り扱いをすると、死亡または重傷を負う可能性が想定される内容です。
<b>禁止</b>	点灯中や消灯直後は器具やランプが高温のため触らないでください。 → やけどの原因になります。
<b>禁止</b>	この器具は非防水です。湿気の多い場所や屋外では使用できません。 → 火災・感電の原因になります。
<b>禁止</b>	ライトコントロールなどの調光器との併用はできません。 → 火災の原因になります。調光器の取外しが必要ですが、調光器の取外しには資格が必要です。工事店・電器店に依頼してください。
<b>禁止</b>	周囲温度5~35℃、湿度45~85%の環境以外では使用しないでください。 → 火災・感電の原因になります。
<b>注意</b>	表示された電源電圧(AC100V)以外の電源で使用しないでください。 → 火災・感電の原因になります。
<b>注意</b>	照明器具の寿命は、使用条件、使用環境で異なりますが、一般的な使用状況で8~10年が目安です。 → 1回以上は、専門家(工事店・電器店)による点検を実施していただき、不具合があらまじら適切な処置を施してください。
<b>注意</b>	放置すると、火災・感電・故障の原因になります。

■価格

型番	定格電圧	入力電流	消費電力	使用ランプ
AB54897・AB54898	AC100V	0.11A	5.8W	LED

■施工前の確認

1 器具重量に耐えられるよう、取付部の強度を確保する

2 取付面がクロス貼りの場合

接着剤が十分に乾燥してから器具を取付ける。  
変色やサビの原因になります。

■施工手順 △注意 取付けの際は必ず電源を切ってください。感電の原因になります。

※この図は一部抽象化した共通部品図です。  
※部品の有無・損傷を確認し、不備の際は取付けをしないでください。

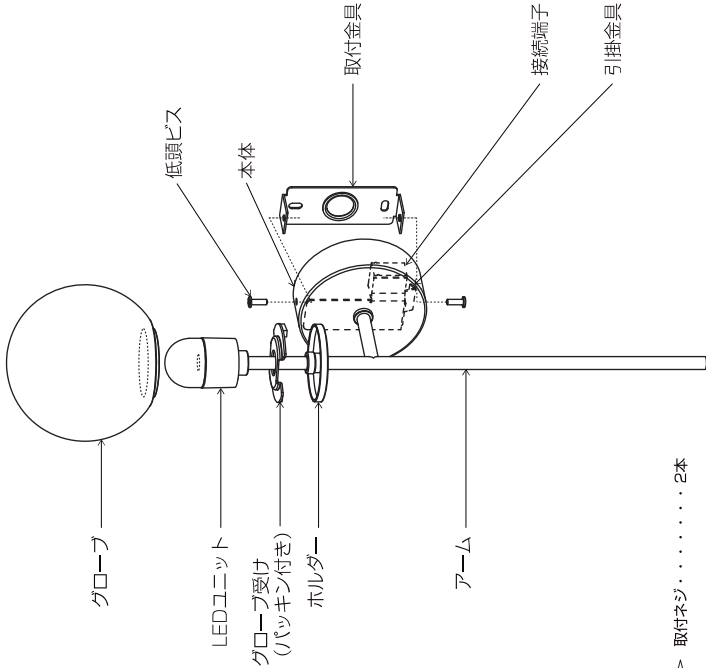

〈付属部品〉

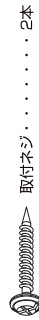

1 取付金具を取付ける

- ① 本体から取付金具を外す。
- ② 取付金具に電源線を通し、取付ネジで取付ける。

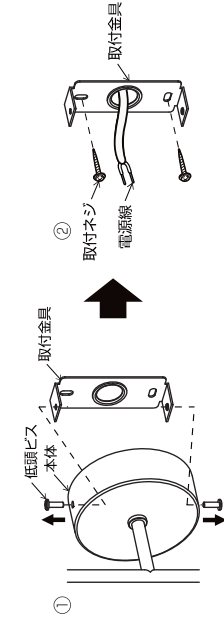

2 電源線を接続する

ストリップゲージに合わせて電源線の被覆をむき、接続端子に確実に差し込む。  
はさみで、はさみ穴に幅6mmのマイナスドライバーを差し込み、電源線を抜く。

△警告 電源の接続を確実に行ってください。  
接続が不完全な場合は火災の原因になります。

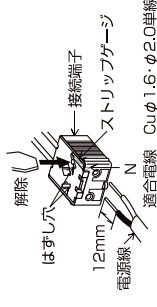

3 本体を取付ける

本体を低頭ビスで取付ける。

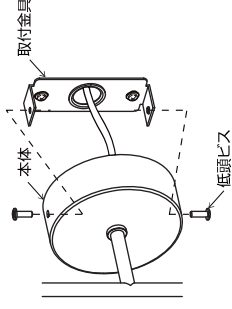

4 グロープを取付ける

- ① ホルダーを取外してグロープをLEDユニットにかぶせ、グロープ受けをグロープに入れる。
- ② グロープの内面にハッキンが均等に当たるよう、グロープを持ち上げる。
- ③ ホルダーを持ち上げて、回転させて固定する。

※工具などで締め付けない。

△警告 LEDカバーを外さないでください。やけどの原因になります。

△警告 グロープがガタつかないことを確認してください。固定が十分でない場合は落下の原因になります。

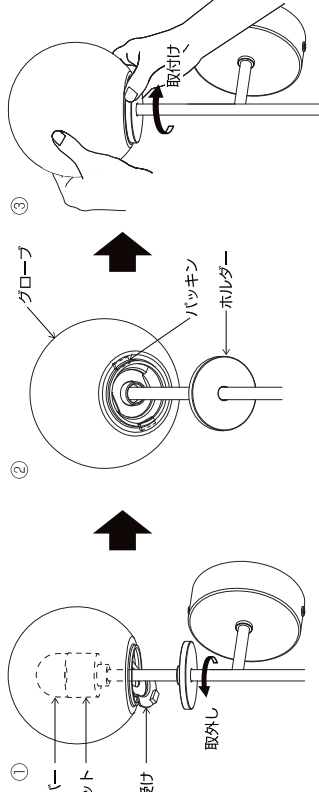

5 点灯の確認を行なう

■照射距離について

- 照射距離により天井などの被照射面が変色・変質するおそれがあります。天井などの被照射面との距離は10cm以上離してください。

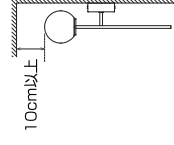

❗ 器具の取外しは工事店・電器店に依頼してください。→感電の原因になります。