

カウンター切込寸法

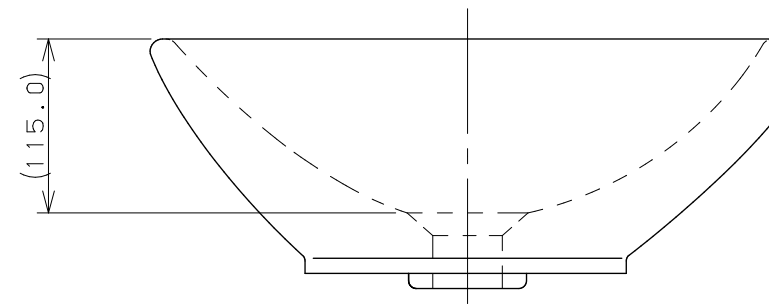

取付金具セット

取付ボルト (X2)

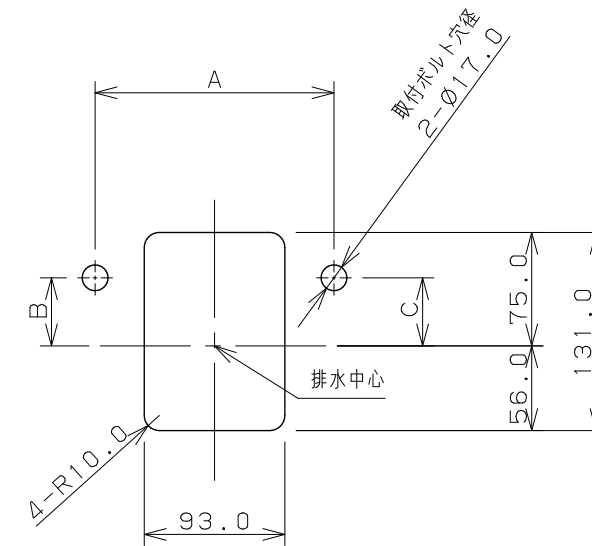
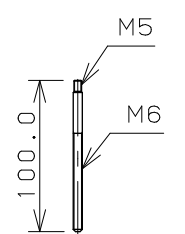

取付ナット (X2)

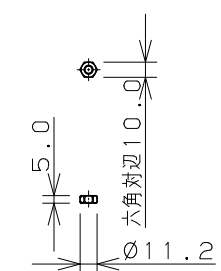

スリップワッシャー (X2)

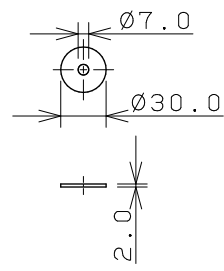

パッキン (X2)

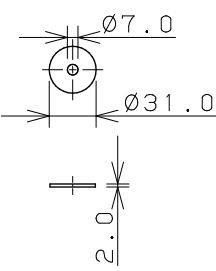

オーバーフローキャップ (X1)

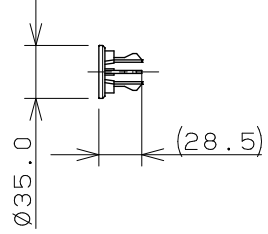

- ※1 () 内寸法は参考寸法である。
- ※2 容量4.2L
- ※3 カウンター厚み: 5mm~35mm
- ※4 A, B, C寸法は現品を測定のこと。

	単位 mm 尺度 1/5	製 図	検 図	承 認	品番 #DU-0334520000 品名 角型洗面器
		黒崎	上出	祝	