

天板取付穴径

天板締付範囲

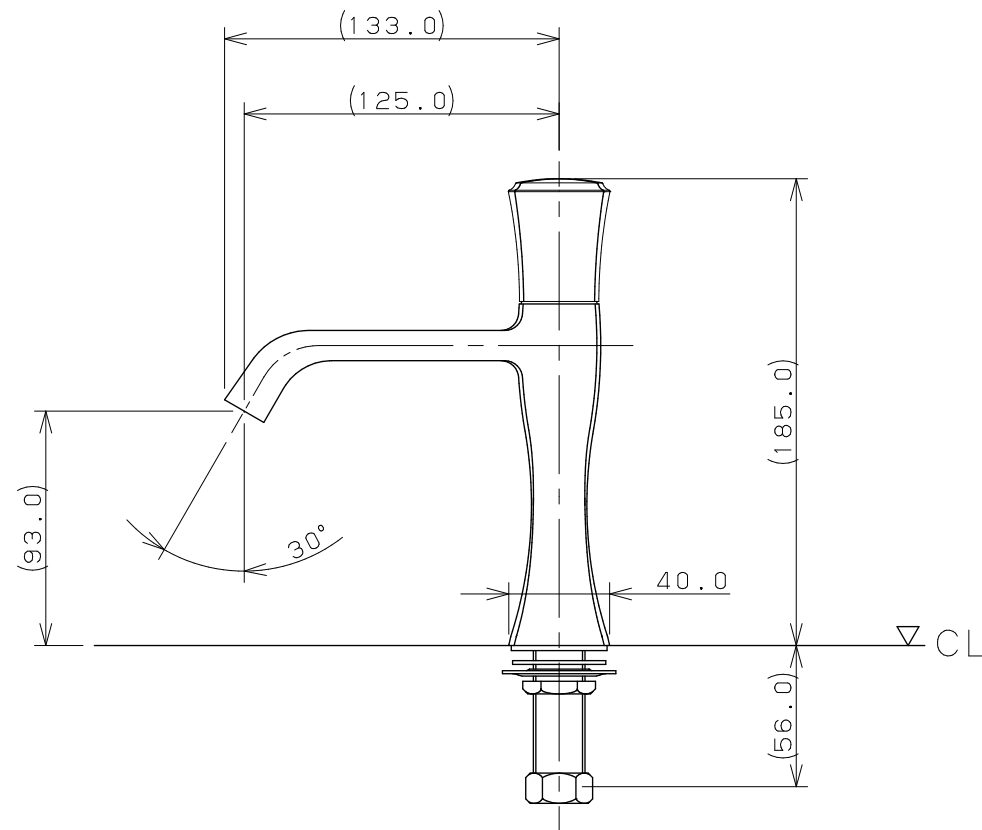
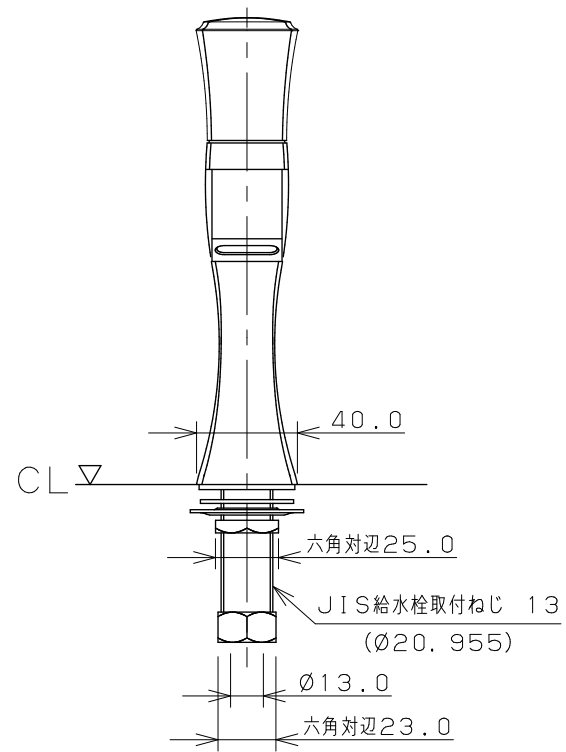
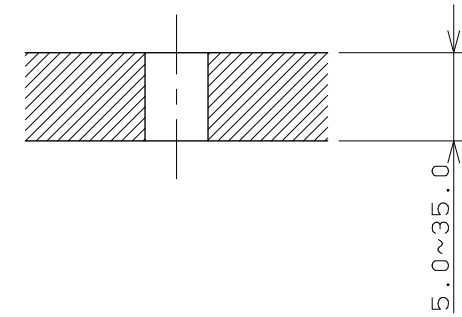
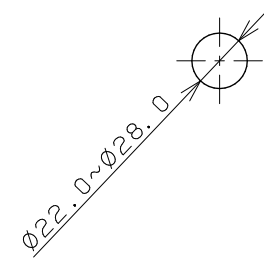

- ※1 () 内寸法は参考寸法である。
- ※2 止水栓を必ず設置すること。

	単位 mm 尺度 1/3	製 図	検 図	承 認	品番 716-261
		黒崎	山田	祝	
2020年09月24日 作成					