

カウンター切込寸法

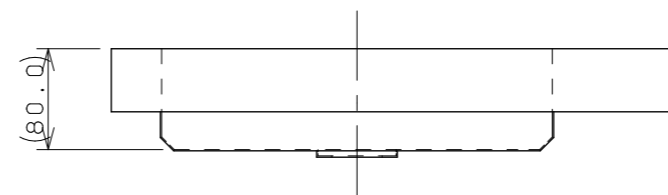

付属部品
(尺度：1/2)

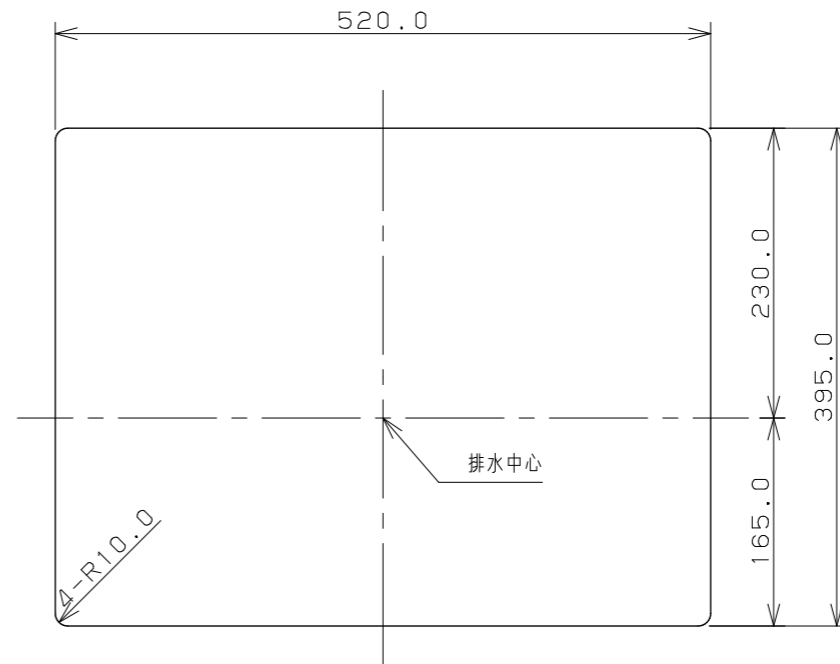
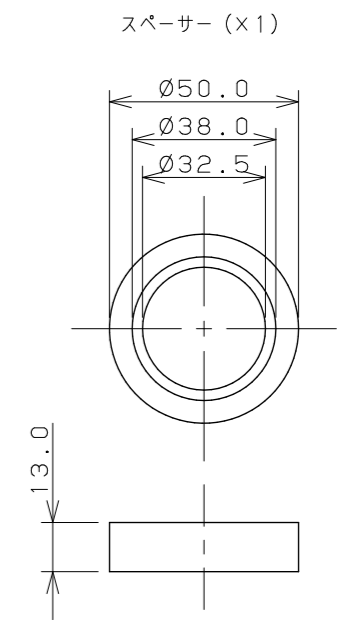

※1 () 内寸法は参考寸法である。

	単位 mm 尺度 1/6	製 図	検 図	承 認	品番 493-163
		梶川	甲藤	祝	
2022年03月23日 作成					