

- 7** 全ての扉の作動に支障がないか確認してください。  
スノコを宅配ボックス底面に設置してください。

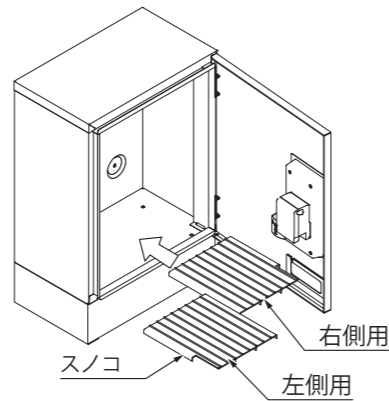

- 必要に応じて、ボックス番号シールを扉に貼り付けてください。  
(シールは別途ご用意ください)

ボックス番号はカッティングシートになっております。扉の左上に貼り、文字部を上からしっかりこすります。その後、台紙をゆっくり剥がします。  
※貼付推奨位置は「製品施工図」の項をご確認ください。

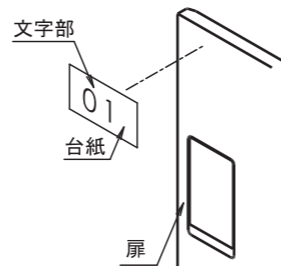

施工後は・・・ 取扱説明書、チラシ類、非常解錠キー（2本）をお客様または管理者様へ必ずお渡しください。

## 製品施工図

○F415 タイプ

○F500 タイプ

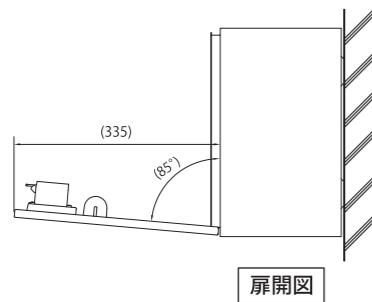

扉開図

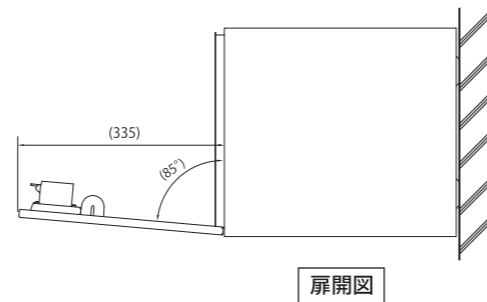

扉開図

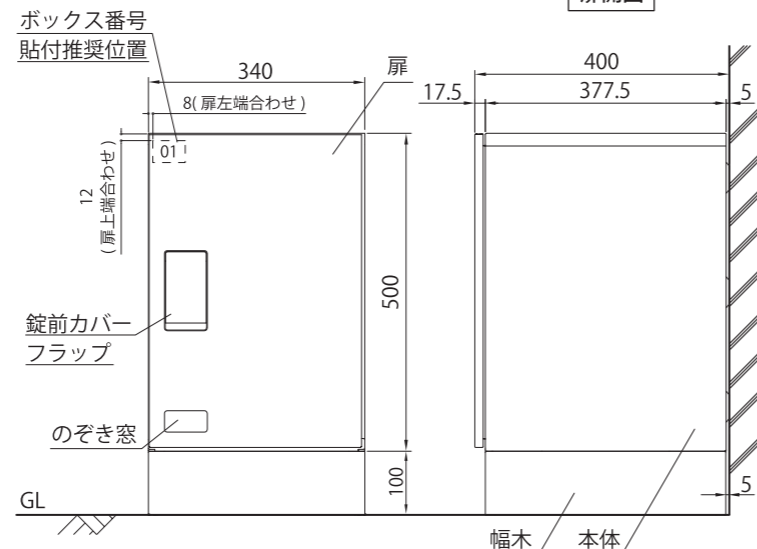
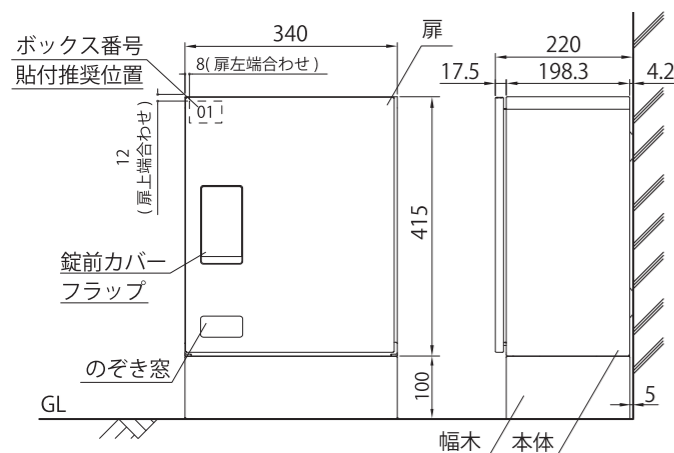

## 施工説明書

工事店様用

## 宅配ボックス用幅木

KS-TLT340-4-SH100 / KS-TLT340-5-SH100

施工の前に、この「施工説明書」をよくお読みの上、正しく施工してください。

### 安全上のご注意 必ずお守りください

お使いになる方やその他の方への危険や損害を未然に防止するため、説明を無視した使用方法によって生じる「ケガや物的損害の発生が想定される」内容を説明しています。

### ⚠️ 注意

- TLT340 専用幅木となります。それ以外には使用しないでください。
- 軒下等の雨がかりの少ない場所へ設置してください。屋外防滴仕様ですが、防水ではありません。
- 本体に「ねじれ」が生じると、扉や錠前の故障の原因となりますので注意して取付けてください。
- 取付工事には手袋を着用してください。
- 内・外装工事がある場合は製品へ養生を施してください。特にタイルの洗浄液や工事による鉄の削屑が付着しないようにご注意ください。
- 取付面が平面でない場合、動作不良や故障の原因、および防滴性能に影響を与える場合があります。
- ねじ類の締め忘れにご注意ください。
- 通行の妨げとなる場所、危険な高さおよび極端に高い所、低い所など、荷物の出し入れに支障のない位置に設置してください。
- 付属の樹脂プラグは、ブロック塀・コンクリート塀・RC壁以外に使用しないでください。落下する恐れがあります。
- ブロック塀・コンクリート塀・RC壁以外に取り付ける場合は、適切な部材、下地止水処理等を充分ご配慮の上、施工してください。
- サイディングに取り付けしないでください。
- 取付工事には手袋を着用してください。

- 宅配ボックスは扉が85°までしか開かない構造となっています。  
85°以上開くように力を加えると破損する恐れがありますので、過剰な力を加えないでください。
- 設置の際は扉全開時のスペースをご配慮ください。
- ポスト (MB36F) と組み合わせて使用する場合、  
ポストの取付寸法をご確認ください。

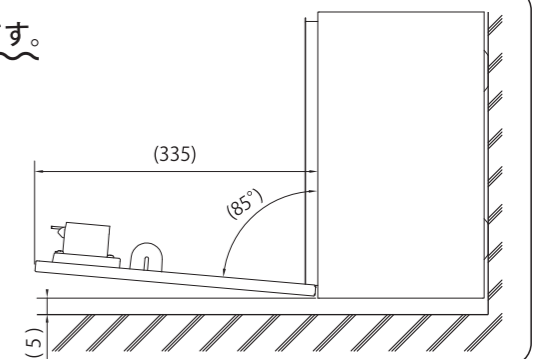

### ※おねがい事項



- 製品取付後に錠前の清掃を行ってください。錠前と錠前の受け部を必ず清掃してください。
- 通行の妨げになる場所、極端に高い所や低い所には設置しないでください。宅配物の出し入れに支障の無い位置に取り付けてください。
- スノコを必ず設置してください。
- 取付時に扉を持って作業しないでください。
- 製品は全面が強固な壁等に取り付けてください。パイプフレーム等への取り付けはしないでください。本体をコンクリート直埋め込みには絶対に避けてください。

# 付属品 以下の部品がそろっているかご確認ください。

幅木付属品

トラス小ねじ (M5x8)
4

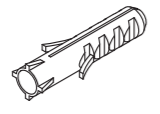
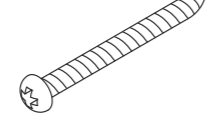
※本製品に対応した宅配ボックスを別途ご用意ください。下記は宅配ボックスの付属品です。

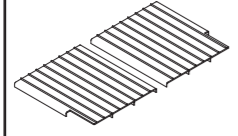
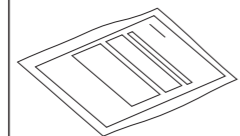
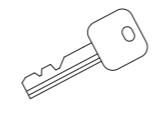
宅配ボックス付属品							
							
樹脂プラグ		ビス 呼び4.5×40		ワッシャー 呼び4.5		止水パッキン	
F415	F500	F415	F500	F415	F500	F415	F500
4	6	4	6	4	6	4	6
							
スノコセット (2枚1セット)		取扱説明書		非常解錠キー (取扱説明書にテープ止め)			
1		1		2			

○宅配ボックスの付属品（非常解錠キー、取扱説明書等）は、施工時に紛失されないようご注意ください。

# 施工方法 以下の手順にしたがって施工してください。

**1** 幅木と宅配ボックスを設置場所に置きます。宅配ボックスの扉を開き、幅木との連結穴の位置を合わせて場所の調整を行ってください。合わせて、宅配ボックスの扉の開閉などに十分なスペースが取れていることを確認し、宅配ボックスを幅木の上から下ろします。プラスドライバーで幅木のアジャスターを回し、水平を調整します。

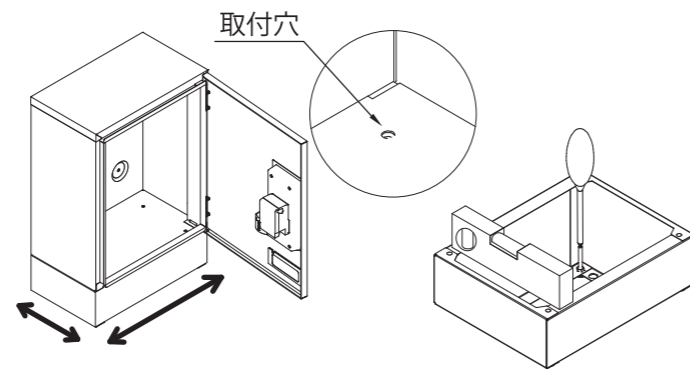

**2** 宅配ボックスを幅木の上に置きます。取付穴ピッチ図に従い、取付穴の位置にマーキングを行います。

■取付穴ピッチ図

○F415 タイプ

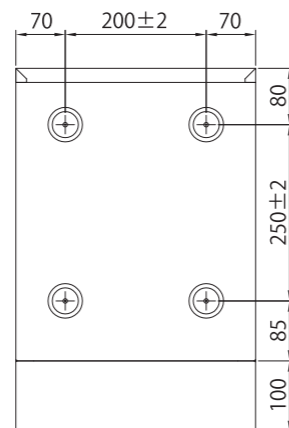

○F500 タイプ

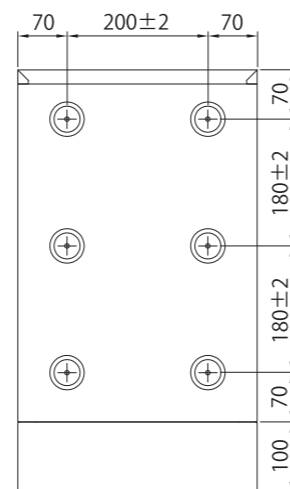

**3** 取付面に **2** で付けたマーキングを元にφ8 深さ5.5mmの穴を開け、付属の樹脂プラグを押し込みます。

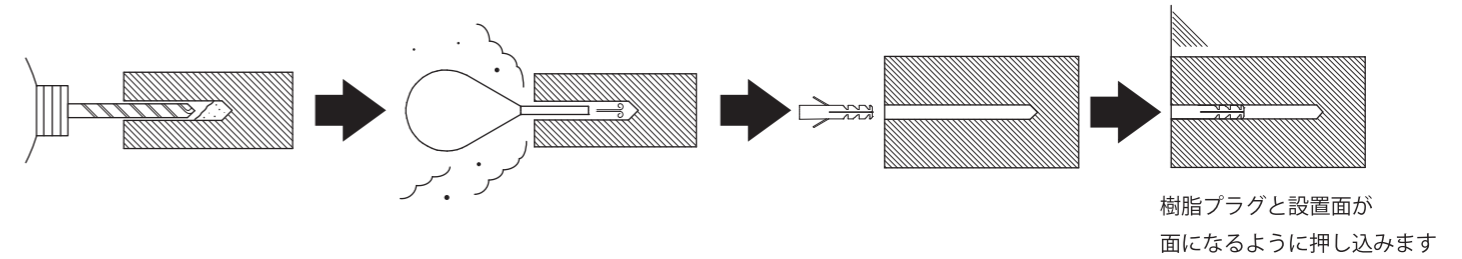

**4** 宅配ボックス背面に止水パッキンを貼り付けます。止水パッキンについている両面テープのはくり紙を剥がし、背面にあるエンボス部分すべて（4ヶ所または6ヶ所）に貼り付けます。

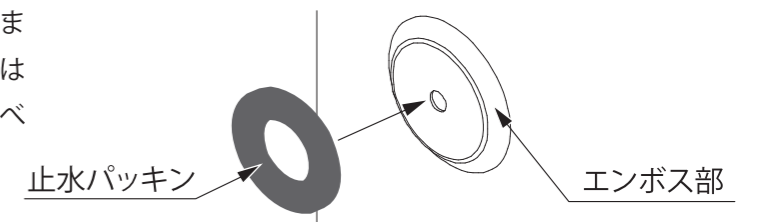

**5** 宅配ボックスを壁面へビスで取り付けます。扉を開き、本体の内側より付属のビス、ワッシャーで固定します。扉は85°以上は開きません。扉を開きすぎないようにご注意ください。

※ビス止めの際は、ビスを対角に締めていき、すべてのビスを打ったあと水平を確認しながら本締めをしてください。

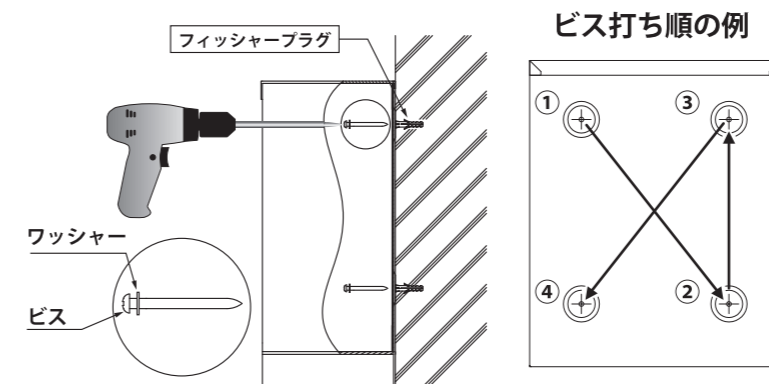

宅配ボックスと壁面の間に隙間ができる場合は、エンボス部と壁面の間にスペーサーを入れてビス止めしてください。

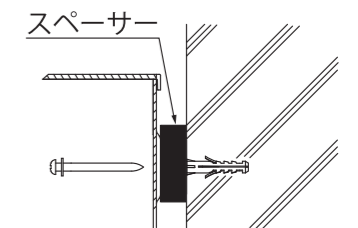

**6** 幅木と宅配ボックスを固定します。付属のトラス小ねじで宅配ボックスの底板と幅木を4ヶ所止めて固定してください。

複数設置の場合は、この後 **2** ~ **5** の手順を繰り返して宅配ボックスを積んでください。

