

パーツの設置条件

衣類乾燥機の設置について

- 衣類乾燥機は、重量用天板もしくは重量用棚板の上に設置してください。
- 衣類乾燥機を設置する場合の離隔距離について

[乾太くんを設置する場合]

右図の数字は防火上必要な離隔距離=最低寸法です。

乾太くんの標準納まりについては **P49** をご確認ください。

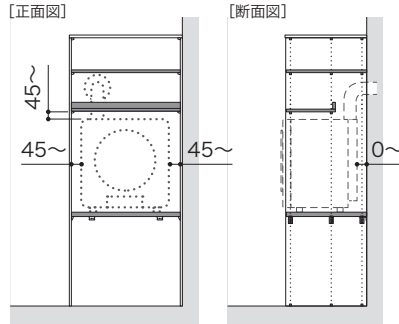

[その他の衣類乾燥機を設置する場合]
離隔距離は各家電メーカーの設置条件に準じて設置してください。

天板・各側板・仕切板について

- 各側板 高さ1362mmプラン専用：ミドルエンド側板
高さ1990mmプラン専用：側板/ショート側板/エンド側板

高さ1362mmプラン用の側板と高さ1990mmプラン用の各側板・仕切板を組み合わせることはできません。施工前に **製品図面** を参照し、それぞれの用途に応じた施工を行なってください。

- 1列の間口が1000mmを超える場合は天板下面と壁面を樹脂金具で固定してください。(高さ1990mmプランのみ/右図 **A**)
- 1列の間口は1300mm以内で設計してください。1300mmを超える場合は、仕切板を追加設置してください。(高さ1990mmプランのみ/右図 **B**)
- 天板を連結する場合、天板継ぎ目部分の下部を必ず仕切板で連結し、同梱の樹脂金具で天板と仕切板を固定してください。(高さ1990mmプランのみ/右図 **C**)

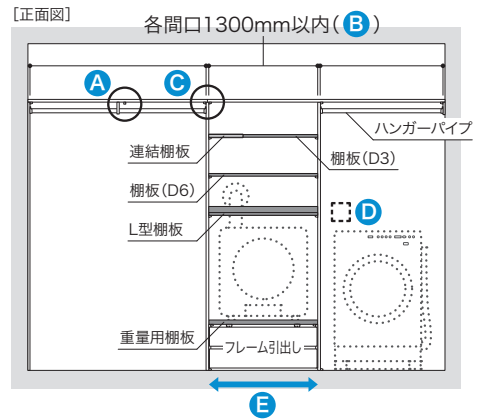
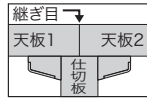

コンセントや排湿管の位置について

- コンセント (ガスコンセント、ガス栓、電源コンセントなど) や排湿管は、設置する機器や本製品に干渉しない位置に配管・配線を行なってください。(上図 **D**)
- 排湿管を扉内に設置する場合は、衣類乾燥機製品の設置条件や排湿管の種類を守って設置してください。

ご注意

電気工事・ガス配管工事は関連する法令・規定に従って法的有資格者が行なってください。

背板パネルを設置する場合

1列の間口が885mm以上の場合、背板パネルの取り付けはできません。
※背板パネルの木口が見える場合は隙間かくし材で納めます。

間口カットについて

網棚・スライド式カウンター・フレーム引出し・開戸を設置する列は間口カットができません。(上図 **E**)

各棚板を設置する場合

高さ1362mmプラン

各棚板の設置は不要です。

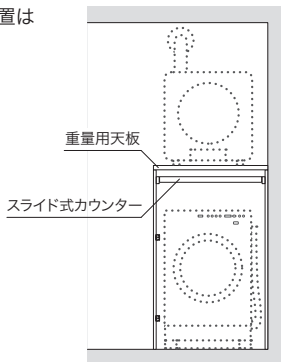

高さ1990mmプラン

- 設置する各棚板は全て固定してください。

ご注意

可動棚受を使つての設置は不可です。

- 片側 (もしくは両側) にオープンスペースがある場合、床から各棚板上面まで400~1400mmの間に1枚以上、各棚板を設置してください。お守りいただけない場合、全体の寸法精度および強度が保てない可能性があります。
- 重量用棚板は床から1200mm以内の位置に設置してください。

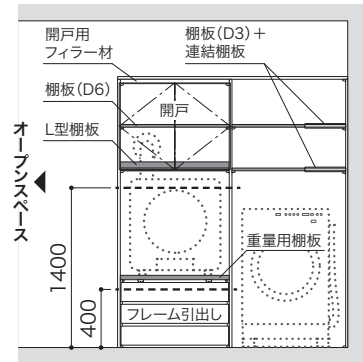

ご注意

連結棚板は棚板 (D3) に連結してください。

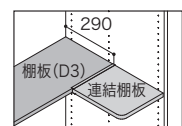

- スライド式カウンターを取り付ける場合は、重量用天板または重量用棚板の直下に設置してください。
 - フレーム引出しを取り付ける場合、プランによって上部に棚板または重量用棚板の設置が必要です。
 - 開戸を取り付ける場合は、上側に開戸用フィルター材、下側に棚板を設置してください。
- 各棚板について **各棚板** 重量用棚板/L型棚板/棚板/網棚の4種類があります。

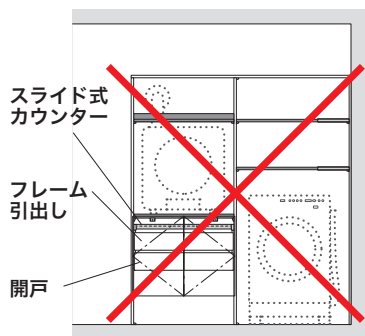

スライド式
カウンター
フレーム
引出し
開戸

フレーム引出しとスライド式カウンターの前に開戸はお選びできません。ハンガーパイプを取り付ける場合は、開戸と干渉しない位置に取り付けてください。

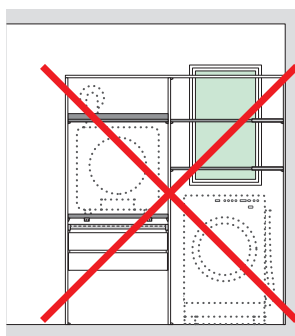

本製品を設置するスペースに窓がある場合は、各パーツと被らないようにしてください。

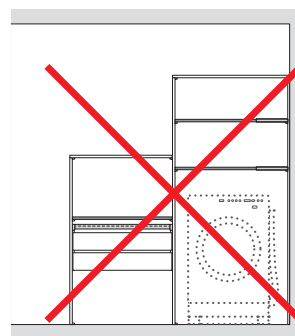

高さ1362mmプラン用の側板と、高さ1990mmプラン用の側板・仕切板を組み合わせることはできません。

両側壁納めに設置する場合

両側壁納めに設置する場合は必ず1列以上の間口調整部が必要になります。

間口調整部に設置できるパーツ・間口調整部に設置できないパーツは、P20のSTEP3をご参照ください。

衣類乾燥機・洗濯機スペース (開戸あり)

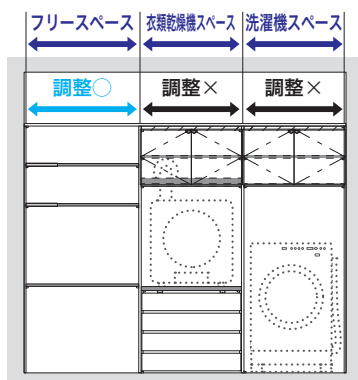

フリースペースは間口調整部に設置できるパーツのみで構成します。

衣類乾燥機・洗濯機スペース (開戸なし)

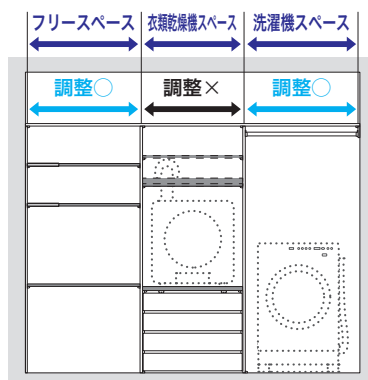

フリースペースと洗濯機スペースを間口調整部に設置できるパーツのみで構成します。

※衣類乾燥機・洗濯機スペースで間口を調整する場合は、それぞれの機器の離隔距離を考慮してください。

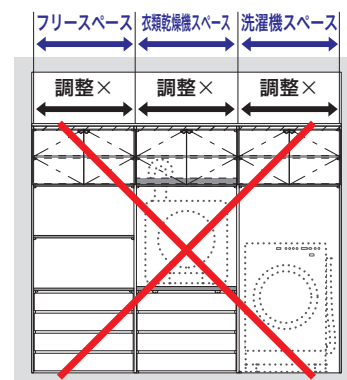

全ての列に間口調整部に設置できないパーツを選ぶことはできません。

有効寸法

